

Glance

Ad at first sight

Cos'è Glance?

Glance è il nuovo servizio che offre un'alternativa agli spazi pubblicitari tradizionali, creando un mezzo pubblicitario personalizzato ed esclusivo. Questo è possibile grazie all'unione e l'utilizzo di superfici fisiche come le vetrine e di tecnologie di ultima generazione che renderanno queste ultime delle vetrine digitali e intelligenti.



**Hai un'attività
o un nuovo prodotto
da pubblicizzare e
vuoi farlo al meglio?**

SOLUZIONE 1

Glance onScreen

Glance on Screen ti permette di aumentare l'efficacia della comunicazione verso i clienti che entrano in contatto con la tua attività gestendo campagne pubblicitarie personalizzate e programmate attraverso strumenti semplici ed intuitivi.



MONITOR

+

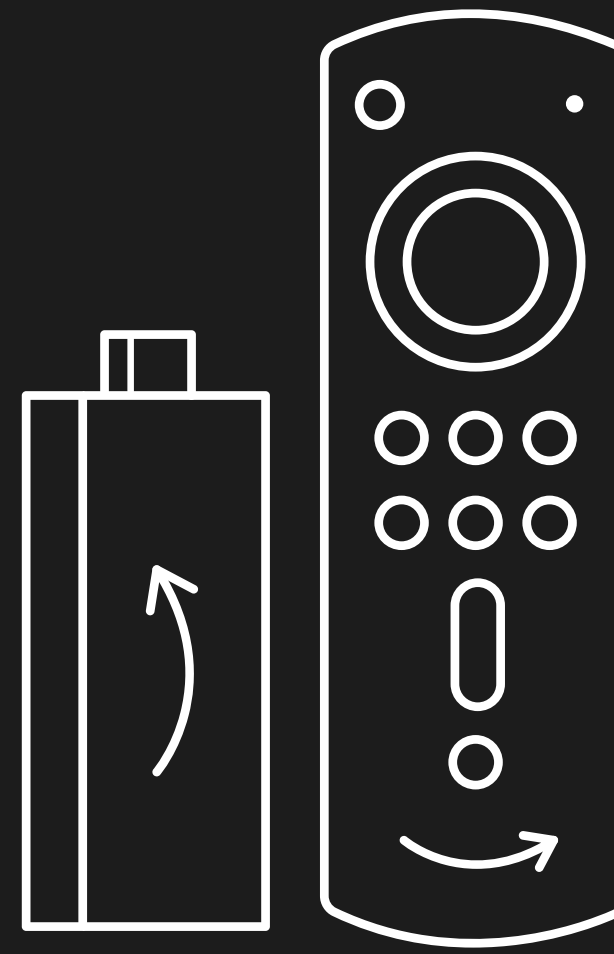

AMAZON FIRE STICK

+



DESK TOTEM

GlancePlay

GlancePlay ti consente di gestire in autonomia i contenuti della tua campagna pubblicitaria attraverso template realizzati su misura per te, ti permette di controllare le tempistiche e la programmazione della campagna nei diversi momenti della giornata sui tuoi dispositivi.

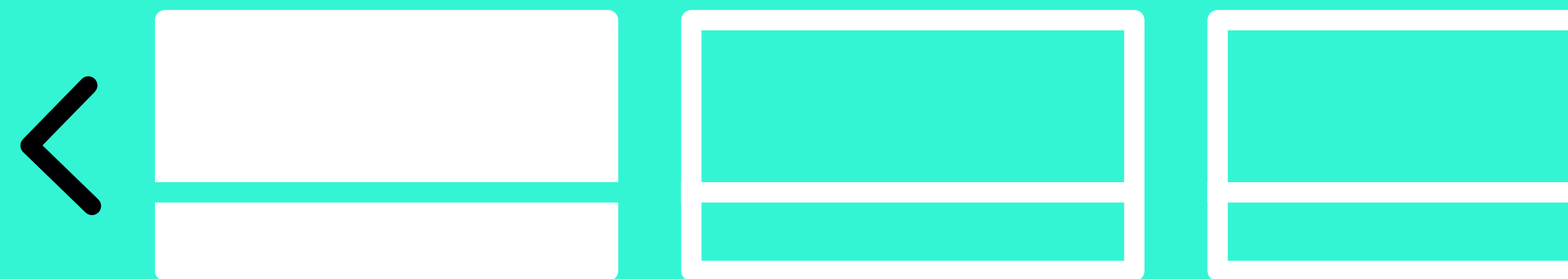
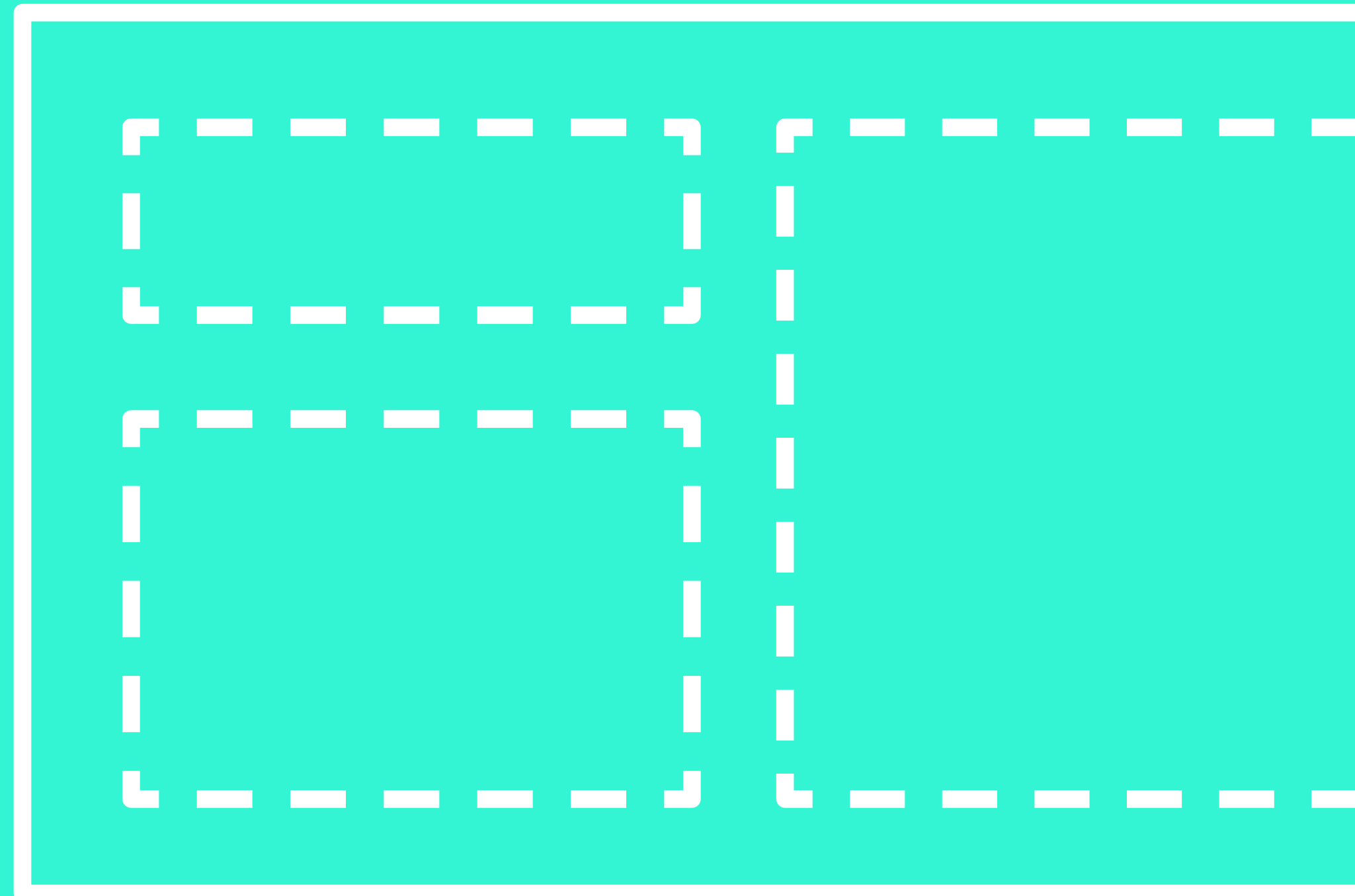

SOLUZIONE 2

Glance onWindow

Glance onWindow è la soluzione che ti consente di trasformare le vetrine in mezzi pubblicitari alternativi e di grande impatto. Seleziona la vetrina più adatta alla tua campagna in base alla zona e al suo livello di visibilità e controlla il suo andamento attraverso l'app.





Zona Bassa Visibilità



Zona Media Visibilità



Zona Alta Visibilità



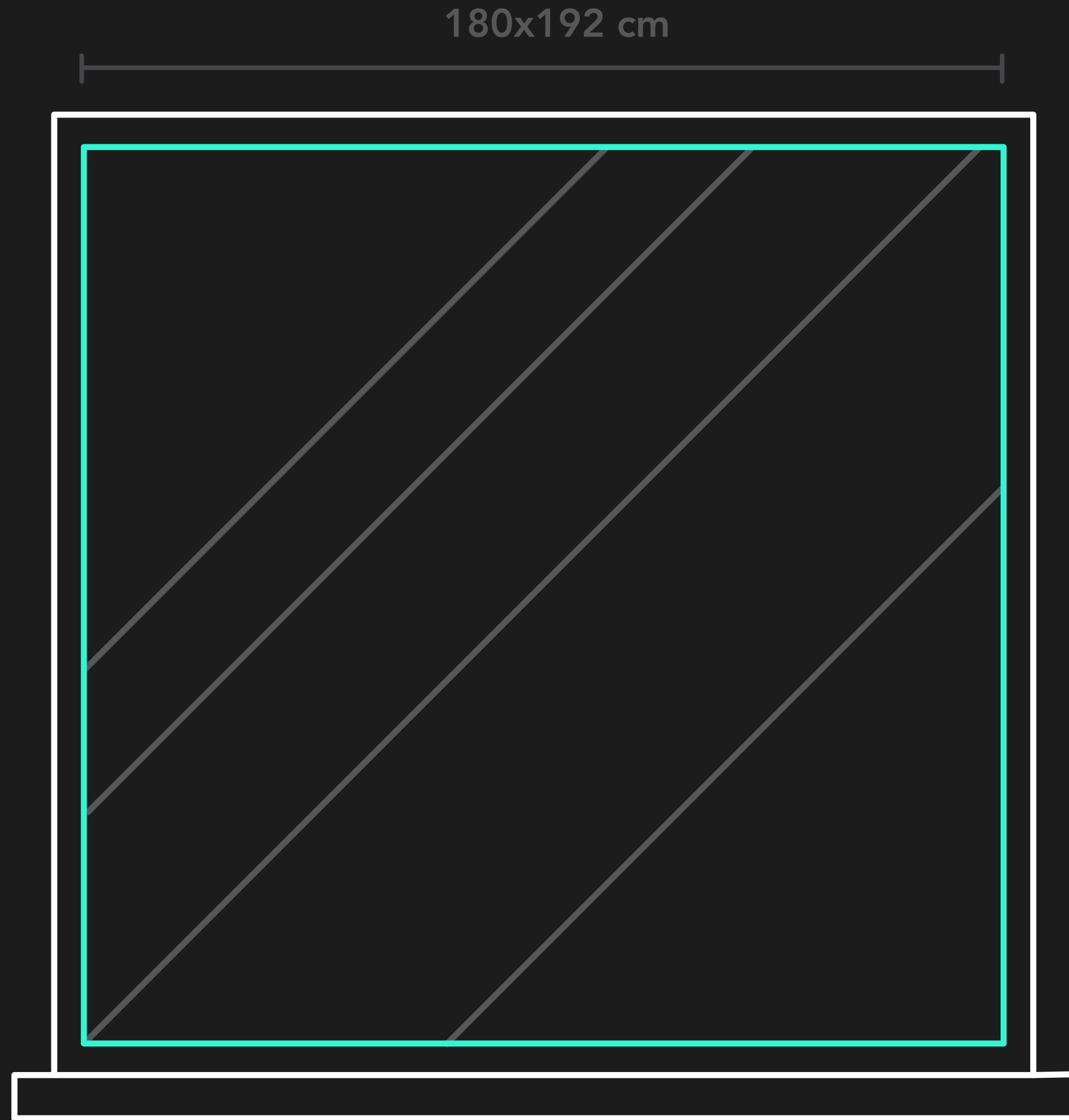

Vetrina

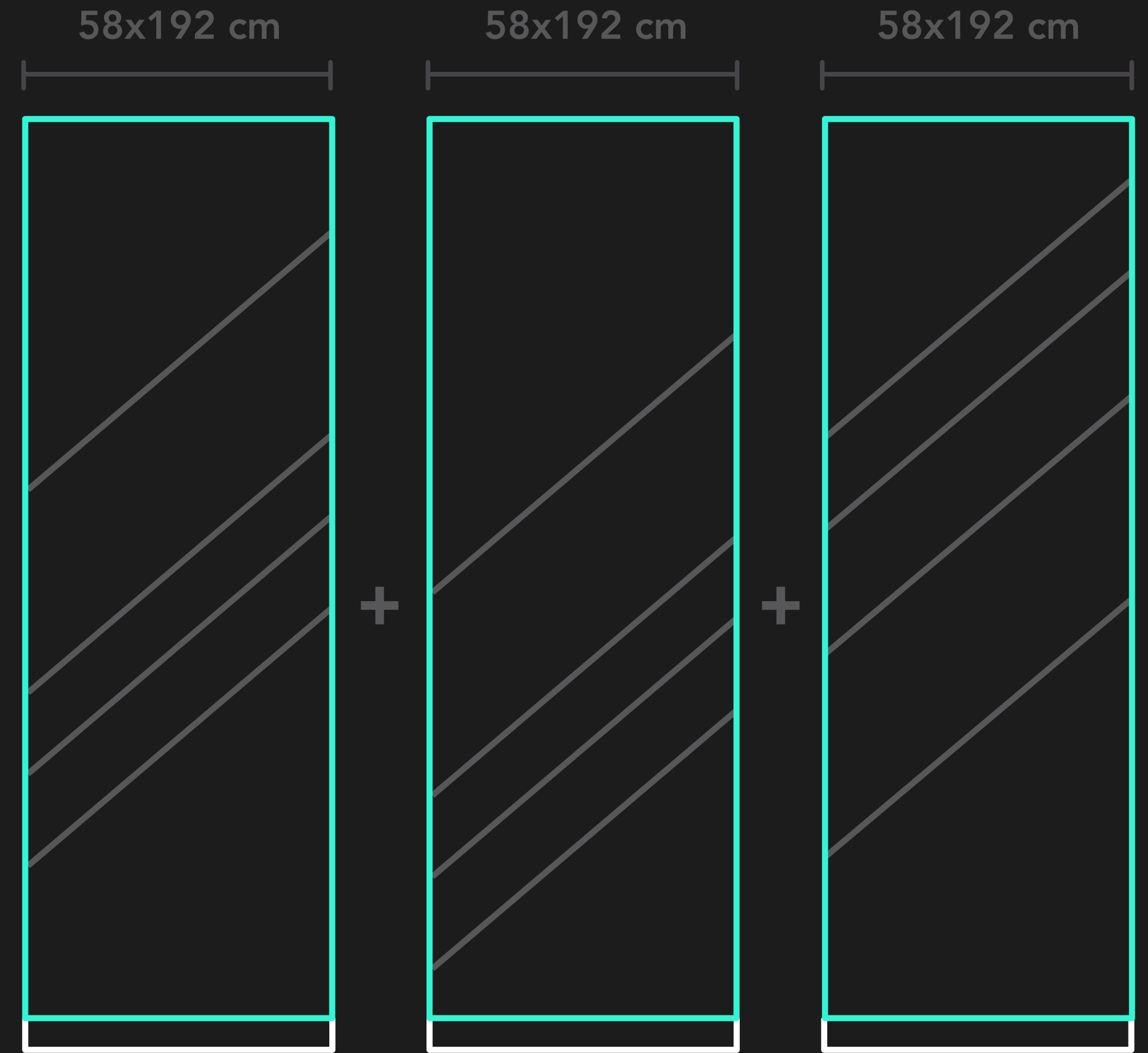
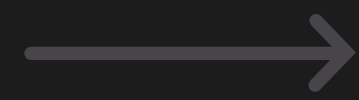

Pannelli LED

PLUS +

MindApp

Con Glance onScreen e onWindow avrai a disposizione un'app Base o Avanzata durante e dopo la campagna pubblicitaria. Questo strumento ti consentirà di comunicare ai tuoi clienti novità e promozioni legate alla tua attività o ai tuoi prodotti e inviare notifiche qualora essi si dovessero trovare nelle vicinanze.

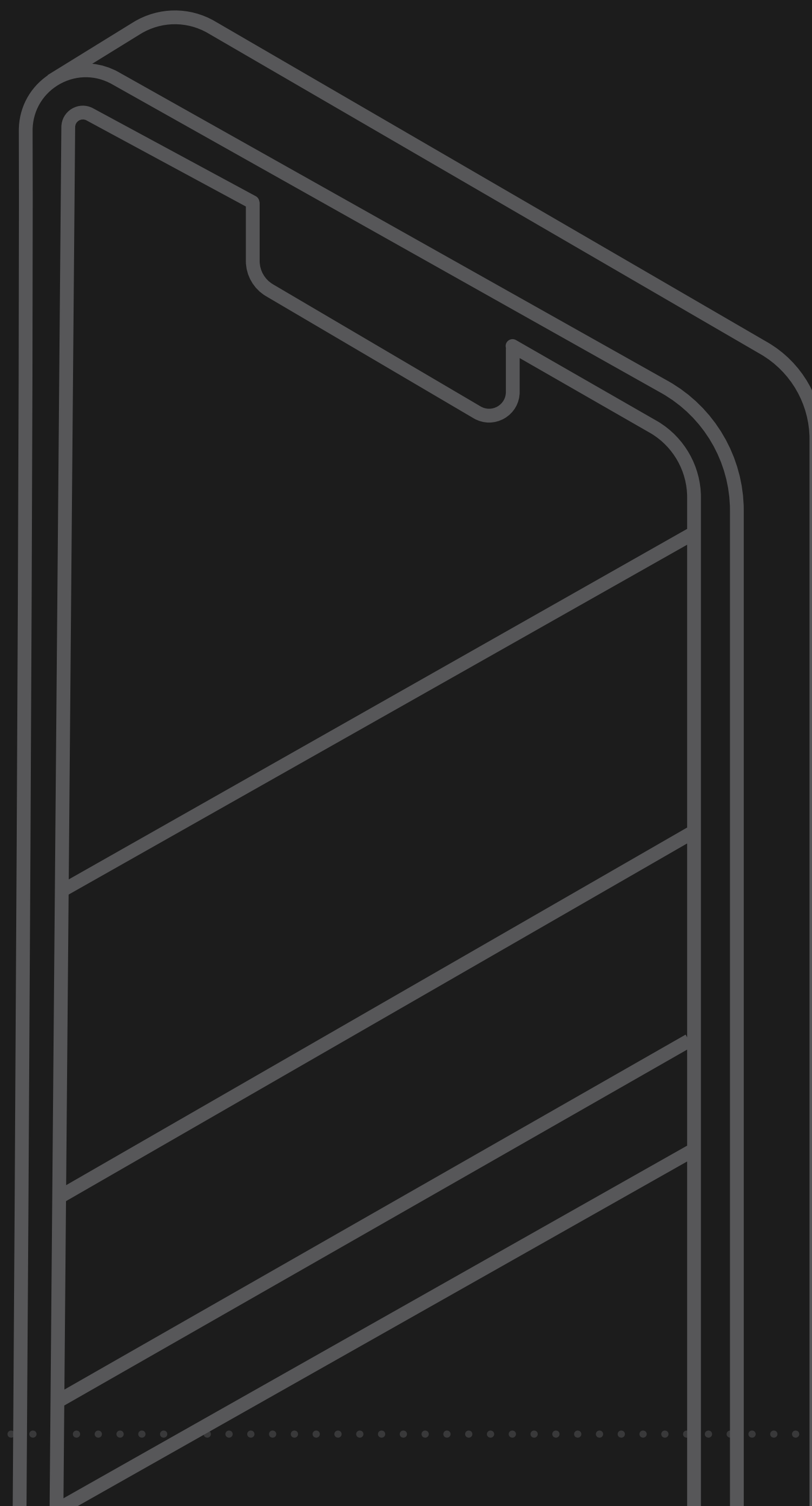

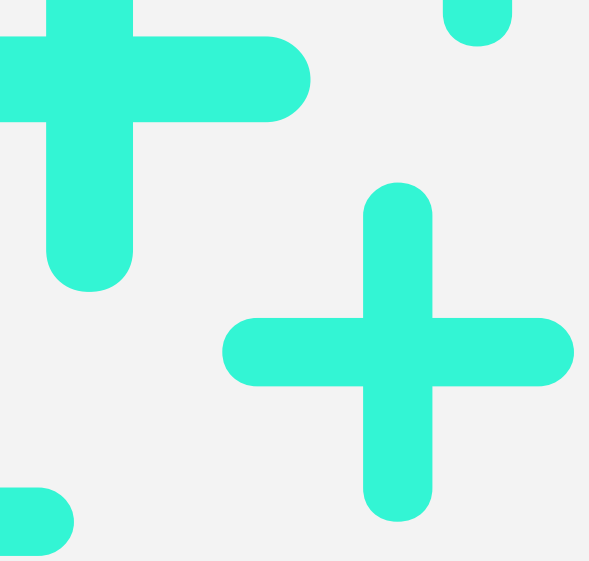

PLUS +

MindApp Shop

Nella versione avanzata dell'app potrai avere la possibilità di inserire al suo interno uno shop online per i tuoi servizi e prodotti da sfruttare anche una volta conclusa la campagna pubblicitaria.

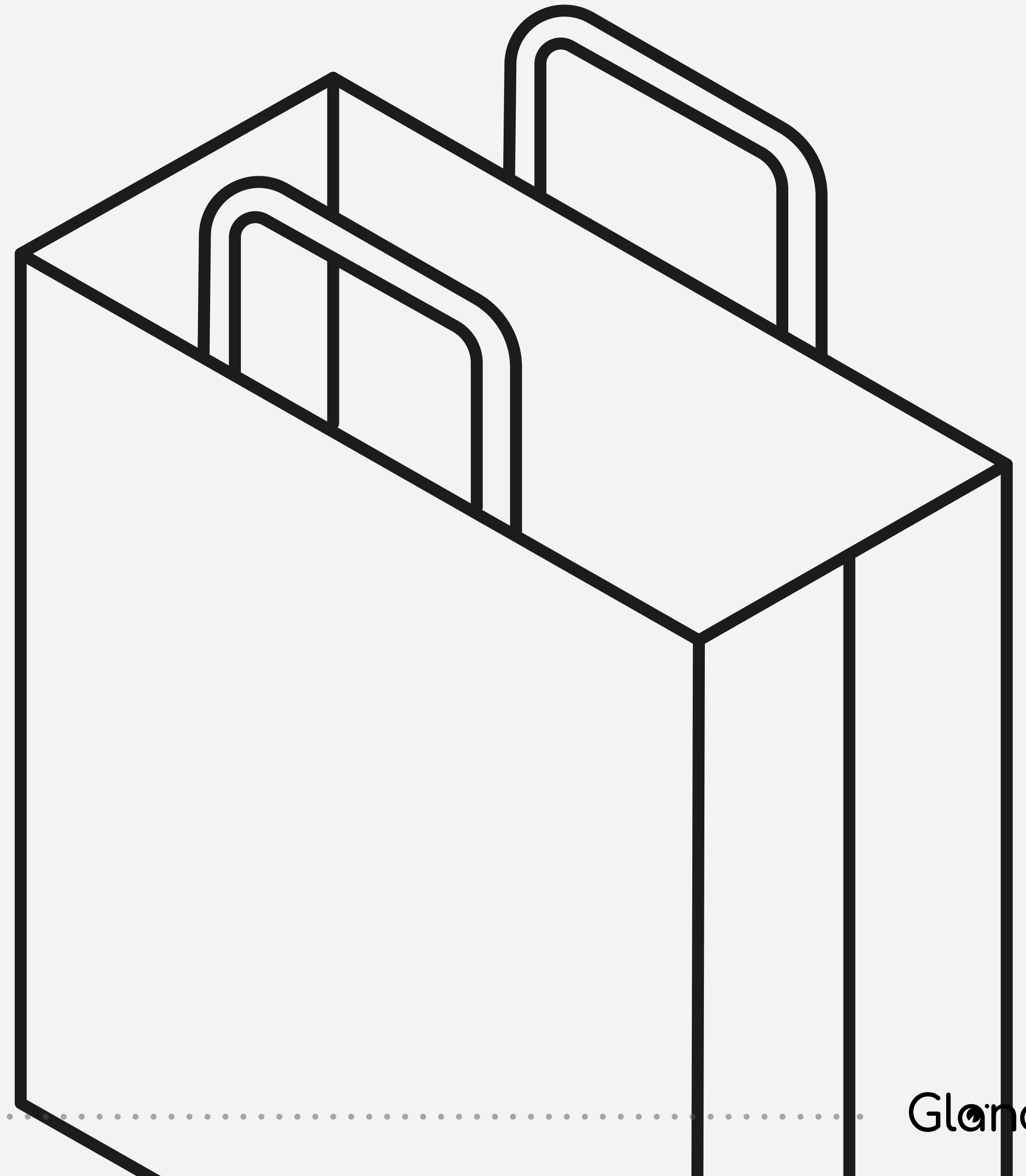

Features Incluse

Gestione Contenuti Autonoma

Servizio di Couponing

Servizio di Geofencing

Tecnologie di Beacon

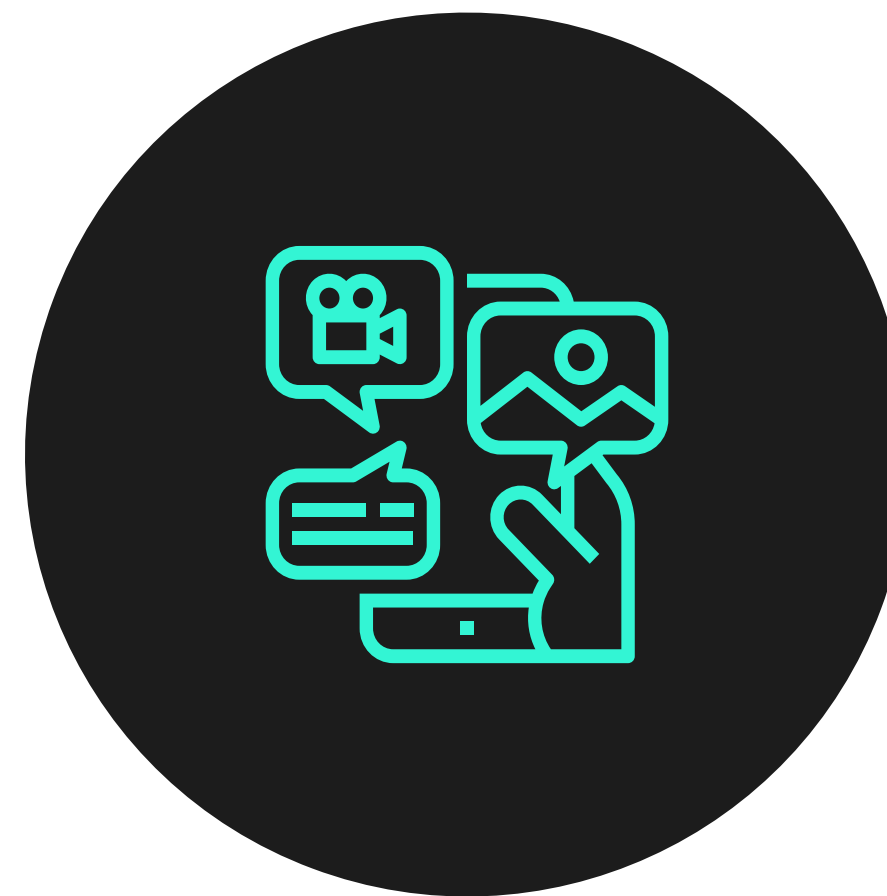



**Grazie
per l'attenzione!**

